

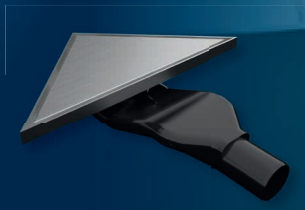

Techn'eau

Caniveaux
& siphons

Spécial
douches à l'italienne

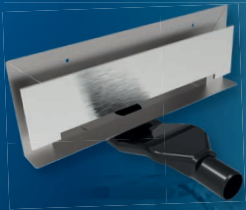

Les équipements de sol simplement performants...

Ekinox+

Le caniveau pour douche à l'italienne qui simplifie la vie :
 > Livré en kit complet selon les projets et facile à poser.

Une fabrication en acier inoxydable 1.4301, 3 finitions de grille possibles : satinée, polie ou à carrelé,

Un boîtier de siphon fabrication ABS,

Un raccordement Ø50 à coller,

La réponse et le savoir-faire Techneau dans un produit en parfaite harmonie avec votre intérieur,

La réalisation de modèles sur-mesure possible sur simple demande.



Embouts de confort et ergots de positionnement sur grille inox amovible pour un accès direct à la canalisation.



Modèle Ekinox+ type C, avec platine d'étanchéité pour pose décalée du mur



Siphon orientable à 360°.



Large platine de recouvrement pour assurer une bonne étanchéité⁽²⁾.



2 types de platine d'étanchéité possibles selon l'implantation souhaitée : contre ou décalée du mur.



- ① Carrelage
- ② Joint
- ③ Colle pour carrelage
- ④ Chape
- ⑤ Dalle béton

Caniveau douche à l'italienne sans reprise de l'étanchéité Dn 50

Longueurs
700 à 1200 mm

Applications

Douches individuelles pour les particuliers.



Type A

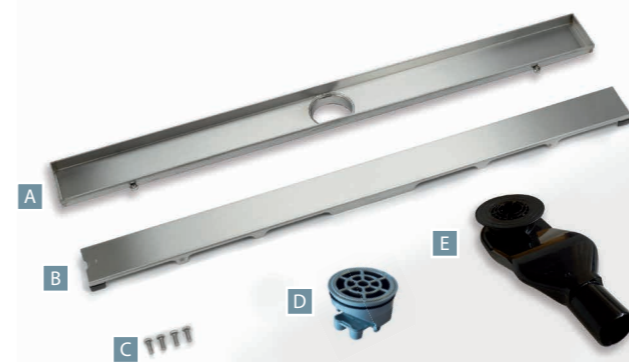

De fabrication acier inoxydable 304 EN 1.4301, ce caniveau est composé des éléments suivants :

- A Un caniveau inox
- B Une grille inox avec ergots de positionnement et embouts de confort
- C 4 pieds de réglage
- D Boîtier de rétention anti-odeurs
- E Un siphon polypropylène avec joint d'étanchéité incorporé Dn 50 mm.



Boîtier de rétention anti-odeurs CLAP050



Ergots de maintien de la grille

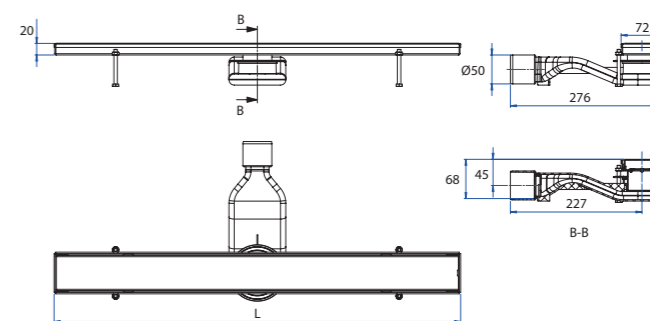

Finitions disponibles



Caractéristiques techniques

FINITION GRILLE	SATINÉE		POLIE		A CARRELER		Poids
	Référence	En stock	Référence	En stock	Référence	En stock	
Longueur (L)							
700	KBA070	●	KPA070	○	KVA070	○	1,9
800	KBA080	●	KPA080	○	KVA080	○	2,0
900	KBA090	●	KPA090	○	KVA090	○	2,1
1000	KBA100	●	KPA100	○	KVA100	○	2,2
1200	KBA120	●	KPA120	○	KVA120	○	2,4

*Dimensions en mm, poids en kg. ● : référence disponible, ○ : référence sur demande

Présentation
Gamme Ekinox +

Caniveau douche à l'italienne

avec platine de reprise de l'étanchéité

Dn 50

Type C



De fabrication acier inoxydable 1.4301, ce caniveau est composé des éléments suivants :

- A** Un caniveau inox avec platine de reprise de l'étanchéité
- B** Un cadre de finition inox,
- C** Une grille inox avec ergots de positionnement et embouts de confort,
- D** 4 vis de réglage
- E** Boîtier de rétention anti-odeurs
- F** Un siphon polypropylène avec joint d'étanchéité incorporé Dn 50 mm.

Longueurs
700 à 1200 mm

Applications

Douches individuelles pour le particulier pour **implantation décalée du mur**



Finitions disponibles

IMPORTANT

A chaque intérieur son Ekinox+. Le choix du modèle se fait en fonction de sa longueur, sa finition et de l'épaisseur du carrelage : 3 grilles vous sont donc proposées pour une hauteur variant de 7 à 20 mm.

+ produit



La large platine d'étanchéité sur le pourtour du caniveau permet une évacuation optimale des eaux vers le caniveau, pour une protection accrue des cloisons et du plancher d'habitation

Carrelage standard	Carrelage épais (type ardoise)	Carrelage fin (type mosaïque)
Grille dépassant de 13 mm	Grille dépassant de 20 mm	Grille dépassant de 7 mm
par rapport au niveau de la platine		

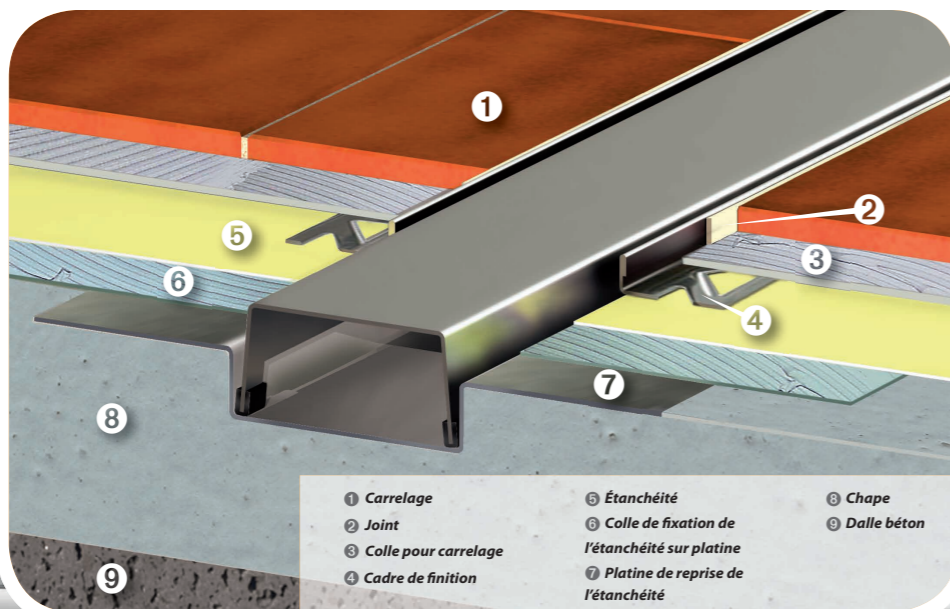

- 1 Carrelage
- 2 Joint
- 3 Colle pour carrelage
- 4 Cadre de finition
- 5 Étanchéité
- 6 Colle de fixation de l'étanchéité sur platine
- 7 Platine de reprise de l'étanchéité
- 8 Chape
- 9 Dalle béton

Caniveau douche à l'italienne

avec platine de reprise de l'étanchéité

Dn 50

Type C

Longueurs
700 à 1200 mm

Applications

Douches individuelles pour le particulier pour **implantation décalée du mur**

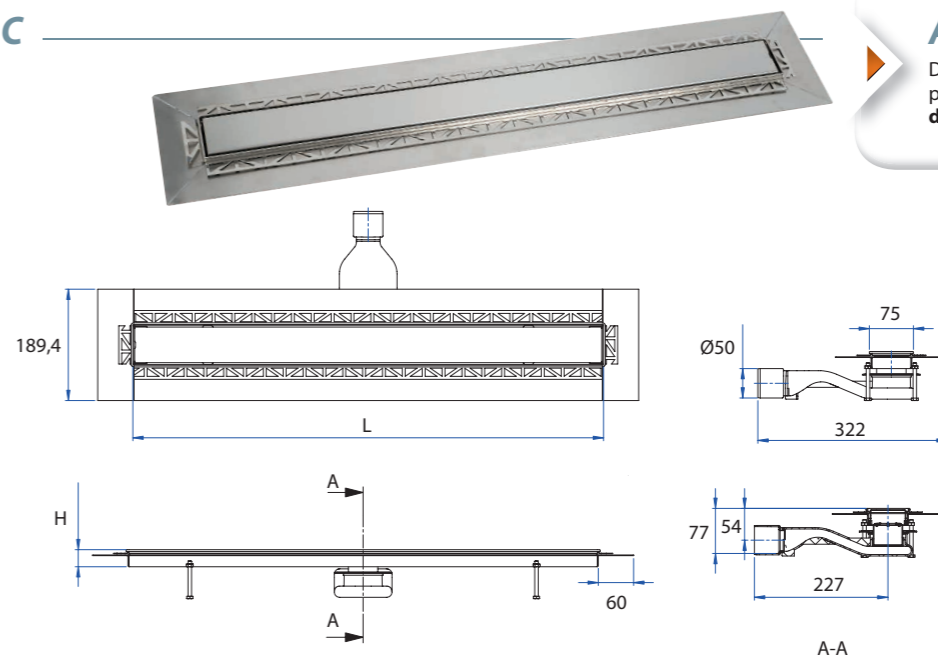

Finition SATINÉE

Décalage grille suivant ép. du carrelage	Grille décalée (C) : 13 mm		Grille décalée (C) : 20 mm		Grille décalée (C) : 07 mm		Poids
	Longueur (L)	Référence	En stock	Référence	En stock	Référence	
700	KBC070	●	KBC070A	○	KBC070B	○	2,9
800	KBC080	●	KBC080A	○	KBC080B	○	3,1
900	KBC090	●	KBC090A	○	KBC090B	○	3,2
1000	KBC100	●	KBC100A	○	KBC100B	○	3,3
1200	KBC120	●	KBC120A	○	KBC120B	○	3,5

Finition POLIE

Décalage grille suivant ép. du carrelage	Grille décalée (C) : 13 mm		Grille décalée (C) : 20 mm		Grille décalée (C) : 07 mm		Poids
	Longueur (L)	Référence	En stock	Référence	En stock	Référence	
700	KPC070	○	KPC070A	○	KPC070B	○	3
800	KPC080	○	KPC080A	○	KPC080B	○	3,1
900	KPC090	○	KPC090A	○	KPC090B	○	3,2
1000	KPC100	○	KPC100A	○	KPC100B	○	3,3
1200	KPC120	○	KPC120A	○	KPC120B	○	3,5

A carrelé

Décalage grille suivant ép. du carrelage	Grille décalée (C) : 13 mm		Grille décalée (C) : 20 mm		Grille décalée (C) : 07 mm		Poids
	Longueur (L)	Référence	En stock	Référence	En stock	Référence	
700	KVC070	○	KVC070A	○	KVC070B	○	3,1
800	KVC080	○	KVC080A	○	KVC080B	○	3,2
900	KVC090	○	KVC090A	○	KVC090B	○	3,3
1000	KVC100	○	KVC100A	○	KVC100B	○	3,4
1200	KVC120	○	KVC120A	○	KVC120B	○	3,6

Les dimensions sont en mm, les poids en kg. ● : référence disponible, ○ : référence sur demande

Caniveau douche à l'italienne

avec platine de reprise de l'étanchéité **Dn 50**

Type E



De fabrication acier inoxydable 304 1.4301, ce caniveau est composé des éléments suivants :

- A** Un caniveau inox avec relevé mural
- B** Un cadre de finition inox
- C** Une grille inox avec ergots de positionnement et embouts de confort
- D** 4 pieds de réglage
- E** Boîtier de rétention anti-odeurs
- F** Un siphon polypropylène avec joint d'étanchéité incorporé Dn 50 mm.

NOTE IMPORTANTE

A chaque intérieur son Ekinox+. Le choix du modèle se fait en fonction de sa longueur, sa finition et de l'épaisseur du carrelage : 3 grilles vous sont donc proposées pour une hauteur variant de 7 à 20 mm.

Carrelage standard	Carrelage épais (type ardoise)	Carrelage fin (type mosaïque)
Grille dépassant de 13 mm	Grille dépassant de 20 mm	Grille dépassant de 7 mm
par rapport au niveau de la platine		

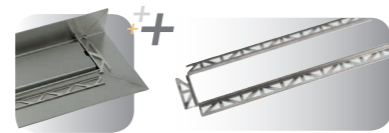

Boîtier de rétention anti-odeurs inclus

Finitions disponibles

Longueurs
700 à 1200 mm

Applications

Douches individuelles pour le particulier, en implantation contre un mur



Caniveau douche à l'italienne

avec platine de reprise de l'étanchéité **Dn 50**

Type E

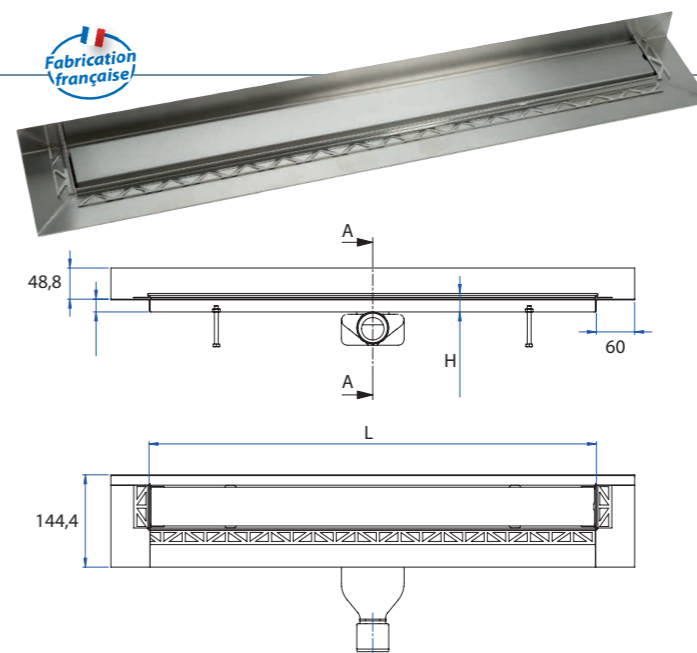

Applications

Douches individuelles pour le particulier, en implantation contre un mur

Longueurs
700 à 1200 mm

Finition SATINÉE

Décalage grille suivant ép. du carrelage	Grille décalée (C) : 13 mm		Grille décalée (C) : 20 mm		Grille décalée (C) : 07 mm		Débit	Poids
	Référence	En stock	Référence	En stock	Référence	En stock		
700	KBE070	●	KBE070A	○	KBE070B	○	0,5	3
800	KBE080	●	KBE080A	○	KBE080B	○	0,5	3,1
900	KBE090	●	KBE090A	○	KBE090B	○	0,5	3,2
1000	KBE100	●	KBE100A	○	KBE100B	○	0,5	3,3
1200	KBE120	●	KBE120A	○	KBE120B	○	0,5	3,5

Finition POLIE

Décalage grille suivant ép. du carrelage	Grille décalée (C) : 13 mm		Grille décalée (C) : 20 mm		Grille décalée (C) : 07 mm		Débit	Poids
	Référence	En stock	Référence	En stock	Référence	En stock		
700	KPE070	○	KPE070A	○	KPE070B	○	0,5	3
800	KPE080	○	KPE080A	○	KPE080B	○	0,5	3,1
900	KPE090	○	KPE090A	○	KPE090B	○	0,5	3,2
1000	KPE100	○	KPE100A	○	KPE100B	○	0,5	3,3
1200	KPE120	○	KPE120A	○	KPE120B	○	0,5	3,5

A carrelé

Décalage grille suivant ép. du carrelage	Grille décalée (C) : 13 mm		Grille décalée (C) : 20 mm		Grille décalée (C) : 07 mm		Débit	Poids
	Référence	En stock	Référence	En stock	Référence	En stock		
700	KVE070	○	KVE070A	○	KVE070B	○	0,5	3,1
800	KVE080	○	KVE080A	○	KVE080B	○	0,5	3,2
900	KVE090	○	KVE090A	○	KVE090B	○	0,5	3,3
1000	KVE100	○	KVE100A	○	KVE100B	○	0,5	3,4
1200	KVE120	○	KVE120A	○	KVE120B	○	0,5	3,6

Les dimensions sont en mm, les poids en kg. ● : référence disponible, ○ : référence sur demande

2 types de platine d'étanchéité possibles⁽²⁾ selon l'implantation souhaitée : contre ou décalée du mur.

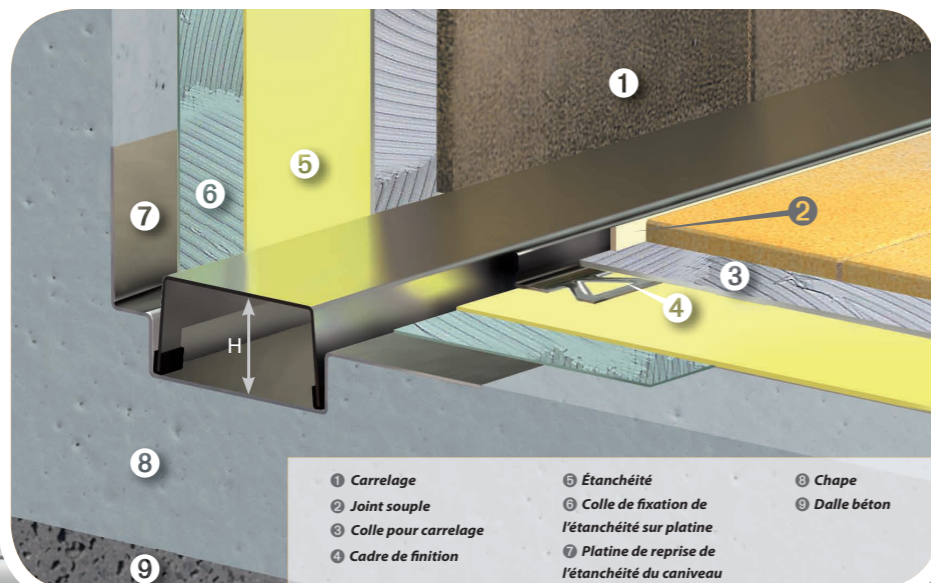

- ① Carrelage
- ② Joint souple
- ③ Colle pour carrelage
- ④ Cadre de finition
- ⑤ Étanchéité
- ⑥ Colle de fixation de l'étanchéité sur platine
- ⑦ Platine de reprise de l'étanchéité du caniveau
- ⑧ Chape
- ⑨ Dalle béton

Caniveau douche à l'italienne

Dn 50

Ekinox+ mural



Caniveau inox **Ekinox+ mural** étudié pour un montage encastré dans le mur, grille brossée épaisseur 4mm, siphon de sortie Ø50mm, orientable à 360°, (0,5l/s), livré avec une membrane d'étanchéité.

De fabrication acier inoxydable 304 1.4301, ce caniveau est composé des éléments suivants :

- A** Un caniveau inox avec boîtier mural
- B** Un cadre de finition inox
- C** Une grille inox avec ergots de maintien
- D** Boîtier de rétention anti-odeurs
- E** Un siphon polypropylène avec joint d'étanchéité incorporé Dn 50mm.



		Finition BROSSÉE			
Décalage grille suivant ép. du carrelage		Référence	En stock	Débit (l/s)	Poids
Longueur (L)					
686		KMC070	●	0,5	
786		KMC080	●	0,5	
886		KMC090	●	0,5	
986		KMC100	●	0,5	
1086		KMC110	●	0,5	
1186		KMC120	●	0,5	



Longueurs
685 à 1186 mm

Applications
Douches individuelles pour le particulier pour **implantation encastrée**

Siphon douche à l'italienne

Dn 50

Inofixe d'angle



Siphon inox gamme Inofixe d'angle, grille ajourée brossée (carrée 67X67mm), siphon de sortie Ø50mm orientable à 360°.
Garde d'eau de 30 mm et débit de 0,5 l/s.

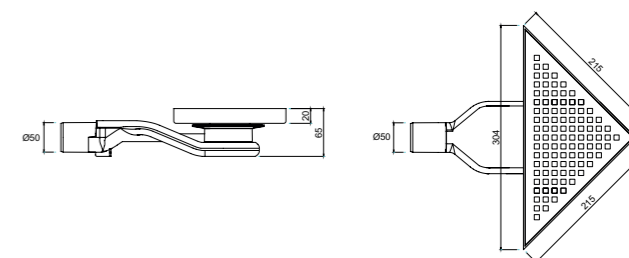

Dn	Garde d'eau (en mm)	Référence	Dimensions			Poids (kg)	Débit d'évacuation*	En stock	Grille	Caractéristiques de l'usage de la grille
			A	B	C					
50	30	SXA05020K	215	215	304	0,984	0,5	●		Carrés 6x6 mm, finition brossée, 3kN

Les dimensions sont en mm, les poids en kg. ● : référence disponible, ○ : référence sur demande



Siphon inox gamme Inofixe d'angle, grille pleine brossée (carrée 67X67mm), siphon de sortie Ø50mm orientable à 360°.
Garde d'eau de 30 mm et débit de 0,5 l/s.

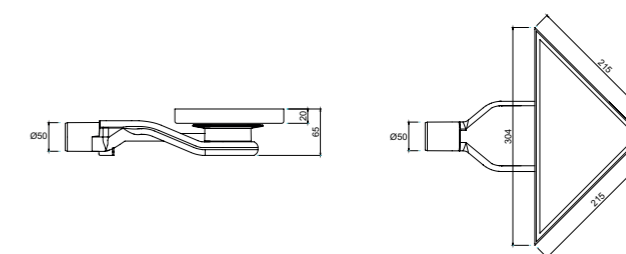

Dn	Garde d'eau (en mm)	Référence	Dimensions			Poids (kg)	Débit d'évacuation*	En stock	Grille	Caractéristiques de l'usage de la grille
			A	B	C					
50	30	SXA05020P	215	215	304	0,983	0,5	●		finition brossée, 3kN

Les dimensions sont en mm, les poids en kg. ● : référence disponible, ○ : référence sur demande

Siphon standard grille cloche

Dn 40

100 x 100 mm

Siphon standard grille cloche

Dn 50

150 x 150 mm

Résistance 3 kN

garde d'eau 15 mm



HX04110A



HX04110B

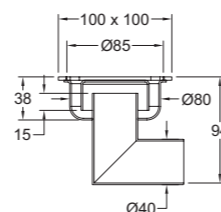

SX04110A



SX04110B



SX04210A



SX04210B

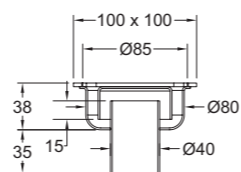

garde d'eau 50 mm



SX04010A



SX04010B

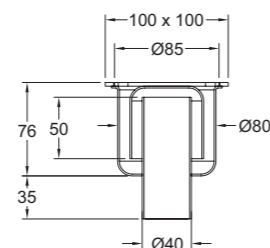

En **inox 316L** EN1.4404 pour une utilisation dans un milieu salin ou chloré.

Nous tenons en stock le SL04110A, le SL05015A et le SL06320A.

garde d'eau 50 mm



HX05115AV



HX05115B

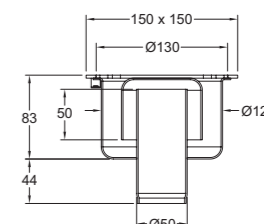
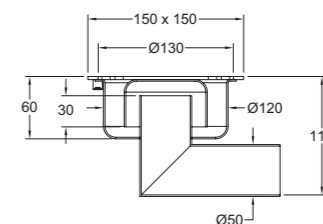

SX05015A



SX05015B



SX05215A



En **inox 316L** EN1.4404 pour une utilisation dans un milieu salin ou chloré.

Nous tenons en stock le SL04110A, le SL05015A et le SL06320A.

Caractéristiques techniques

Dn	Garde d'eau (en mm)	Référence	Verrouillable	Poids	Débit d'évacuation*	En stock	Grille	Caractéristiques de l'usinage de la grille	Option panier	Option platine
40	15	HX04110A		0,6	0,39	•		Ronds diamètre 08 mm, finition microbillée, 3kN		
	15	HX04110B		0,6	0,39	•		Oblongs largeur 08 mm, finition microbillée, 3kN		
40	15	SX04110A	•	0,6	0,40	•		Ronds diamètre 08 mm, finition microbillée, 3kN	SX040PP	
	15	SX04110AV	•	0,6	0,40	•		Ronds diamètre 08 mm, finition microbillée, 3kN		SX040PE1
	15	SX04110B	•	0,6	0,40	•		Oblongs largeur 08 mm, finition microbillée, 3kN		
	15	SX04110BV	•	0,6	0,40	•		Oblongs largeur 08 mm, finition microbillée, 3kN		
40	15	SX04210A		0,6	0,40	•		Ronds diamètre 08 mm, finition polie, 3kN		Capacité 0,024 L Poids 23 g
	15	SX04210B		0,6	0,40	•		Oblongs largeur 08 mm, finition microbillée, 3kN		
40	50	SX04010A	•	0,8	0,45	•		Ronds diamètre 08 mm, finition polie, 3kN		Dim. 290 x 290 Poids 1430 g Evacuation Dn48
	50	SX04010AV	•	0,8	0,45	•		Ronds diamètre 08 mm, finition polie, 3kN		
	50	SX04010B	•	0,8	0,45	•		Oblongs largeur 08 mm, finition microbillée, 3kN		
	50	SX04010BV	•	0,8	0,45	•		Oblongs largeur 08 mm, finition microbillée, 3kN		

Caractéristiques techniques

Dn	Garde d'eau (en mm)	Référence	Verrouillable	Poids	Débit d'évacuation*	En stock	Grille	Caractéristiques de l'usinage de la grille	Option panier	Option platine
50	30	HX05115A		1,4	0,80	•		Ronds diamètre 08 mm, finition microbillée, 3kN		
	30	HX05115AV	•	1,4	0,80	•		Ronds diamètre 08 mm, finition microbillée, 3kN		
	30	HX05115B		1,4	0,80	•		Oblongs largeur 06 mm, finition microbillée, 3kN		
	30	HX05115BV	•	1,4	0,80	○		Oblongs largeur 06 mm, finition microbillée, 3kN		
50	50	SX05015A		1,4	0,80	•		Ronds diamètre 08 mm, finition microbillée, 3kN	SX050PP	
	50	SX05015AV	•	1,4	0,80	•		Ronds diamètre 08 mm, finition microbillée, 3kN		SX050PE1
	50	SX05015B		1,4	0,80	•		Oblongs largeur 06 mm, finition microbillée, 3kN		Capacité 0,1 L Poids 50 g
	50	SX05015BV	•	1,4	0,80	•		Oblongs largeur 06 mm, finition microbillée, 3kN		
50	50	SX05215A		1,4	0,80	•		Ronds diamètre 08 mm, finition polie, 3kN		Dim. 290 x 290. Poids 1,43 kg. Evac. Dn60.
	50	SX05215B		1,4	0,80	•		Oblongs largeur 06 mm, finition polie, 3kN		

* Débit d'évacuation en litres par seconde - débit estimé avec siphon standard classique - Dimensions en mm, poids en kg - • : oui, ○ : sur demande

SIPHONS pour douches à l'italienne

SIPHONS pour douches à l'italienne

Gamme Inoplatines

Siphons avec platine fixe de reprise de l'étanchéité sous carrelage

Dn 40

100 x 100 mm

Résistance 3 kN

garde d'eau 15 mm



SX04110AE

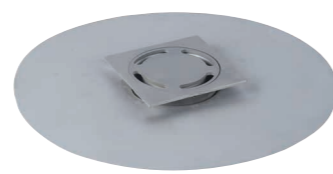

SX04110BE

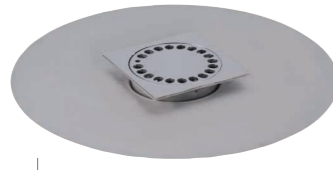

SX04210AE

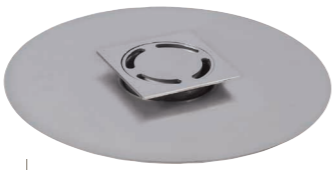

SX04210BE

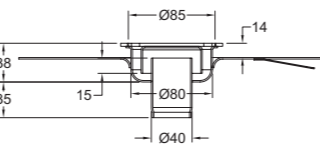
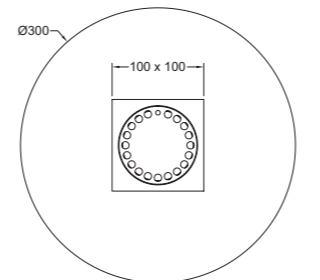

garde d'eau 50 mm



SX04010AE



SX04010BE

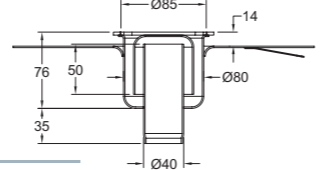
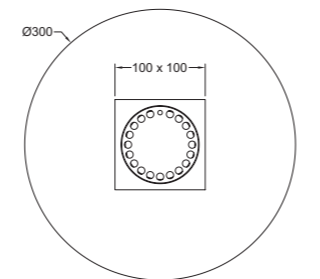

Caractéristiques techniques

Dn	Garde d'eau (en mm)	Référence	Verrouillable	Poids	Débit d'évacuation*	En stock	Grille	Caractéristiques de l'usinage de la grille	Option panier
40	15	SX04110AE		1,2	0,40	•		Ronds diamètre 08 mm, finition microbillée, 3kN	SX040PP
	15	SX04110AEV		1,06	0,40	•		Ronds diamètre 08 mm, finition microbillée, 3kN	
	15	SX04110BE		1,06	0,40	•		Oblongs largeur 08 mm, finition microbillée, 3kN	
	15	SX04110BEV		1,06	0,40	•		Oblongs largeur 08 mm, finition microbillée, 3kN	
40	15	SX04210AE		1,8	0,40	•		Ronds diamètre 08 mm, finition polie, 3kN	Capacité 0,024 L Poids 23 g
	15	SX04210BE		1,06	0,40	•		Oblongs largeur 08 mm, finition polie, 3kN	
40	50	SX04010AE		1,4	0,45	○		Ronds diamètre 08 mm, finition microbillée, 3kN	
	50	SX04010AEV		1,4	0,45	○		Ronds diamètre 08 mm, finition microbillée, 3kN	
	50	SX04010BE		1,4	0,45	○		Oblongs largeur 08 mm, finition microbillée, 3kN	
	50	SX04010BEV		1,4	0,45	○		Oblongs largeur 08 mm, finition microbillée, 3kN	

* Débit d'évacuation en litres par seconde : débit estimé avec siphon standard classique - Dimensions en mm, poids en kg - • : oui, ○ : sur demande

Gamme Inoscopiques

Siphons télescopiques à boîtier rond avec platine d'étanchéité

Dn 40

100 x 100 mm

Résistance 3 kN

garde d'eau 15 mm

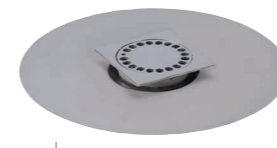

STX04110A

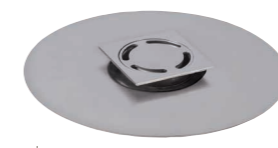

STX04110B

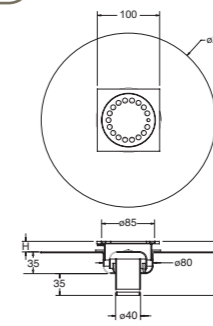

les cotes mini/maxi de la grille réhausse

Références	H
Sans bague STX04110A	7 à 10 mm
STX04110B	7 à 10 mm

Avec bague

Références	H	H1
STX04110A	11 à 25 mm	77 à 95 mm
STX04110B	11 à 25 mm	77 à 85 mm

Caractéristiques techniques

Dn	Garde d'eau (en mm)	Référence	Verrouillable	Poids	Débit d'évacuation*	En stock	Grille	Caractéristiques de l'usinage de la grille	Option panier
40	15	STX04110A		1,3	0,40	•		Ronds diamètre 08 mm, finition microbillée, 3kN	SX040PP Capacité 0,024 L Poids 23 g
		STX04110AV		1,3	0,40	•		Ronds diamètre 08 mm, finition microbillée, 3kN	
40	15	STX04110B		1,3	0,40	•		Oblongs largeur 08 mm, finition microbillée, 3kN	
		STX04110AV		1,3	0,40	•		Oblongs largeur 08 mm, finition microbillée, 3kN	

Siphons télescopiques à boîtier rond avec platine d'étanchéité

Dn 50

150 x 150 mm

Résistance 3 kN

garde d'eau 50 mm



STX05015A

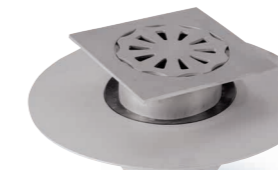

STX05015B

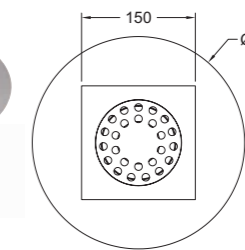

les cotes mini/maxi de la grille réhausse

Références	H	H1
STX05015A	16 à 68 mm	77 à 85 mm
STX05015B	16 à 68 mm	77 à 85 mm

Caractéristiques techniques

Dn	Garde d'eau (en mm)	Référence	Verrouillable	Poids	Débit d'évacuation*	En stock	Grille	Caractéristiques de l'usinage de la grille	Option panier
50	50	STX05015A		3	0,80	•		Ronds diamètre 08 mm, finition microbillée, 3kN	SX050PP Capacité 0,1 L Poids 50 g
		STX05015AV		3	0,80	•		Ronds diamètre 08 mm, finition microbillée, 3kN	
50	50	STX05015B		2,5	0,80	•		Étoile largeur max. 10 mm, finition microbillée, 3kN	

* Débit d'évacuation en litres par seconde : débit estimé avec siphon standard classique - Dimensions en mm, poids en kg - • : oui, ○ : sur demande

Votre projet mérite un SCHÉMA

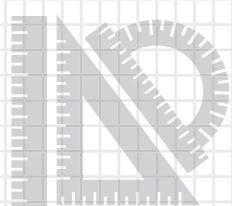
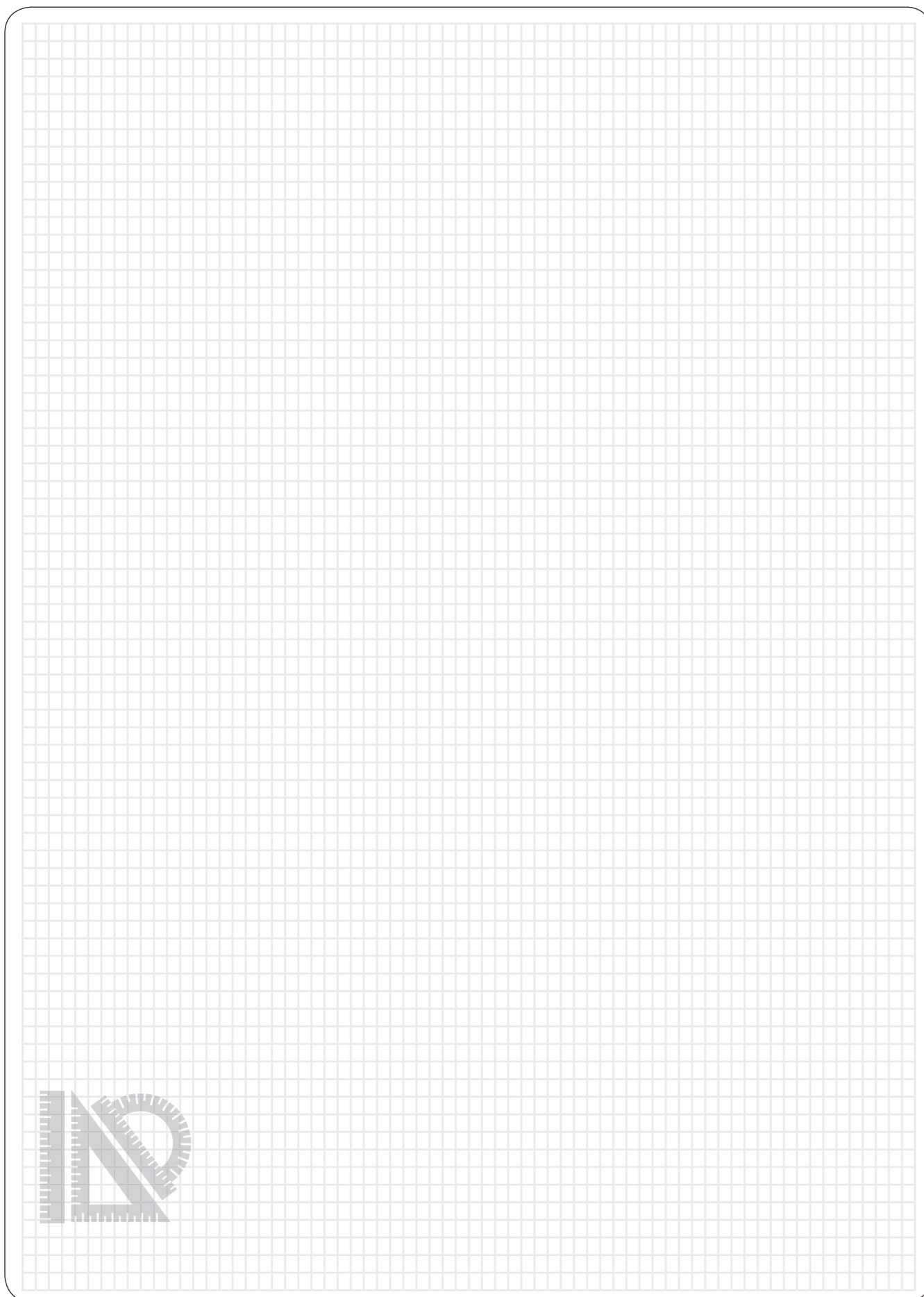

Un savoir-faire industriel reconnu

Un service commercial au plus près de vos attentes, pour le marché Français et l'export.



Un large stock pour plus de réactivité

100 références sont tenues en stock afin d'être expédiées le jour de votre commande.

Avec un délai d'acheminement compris entre 24 et 72 heures, une commande passée le lundi pourra être livrée le jeudi à Perpignan.



Le bâtiment de stockage





Les équipements de sol,
simplement performants !

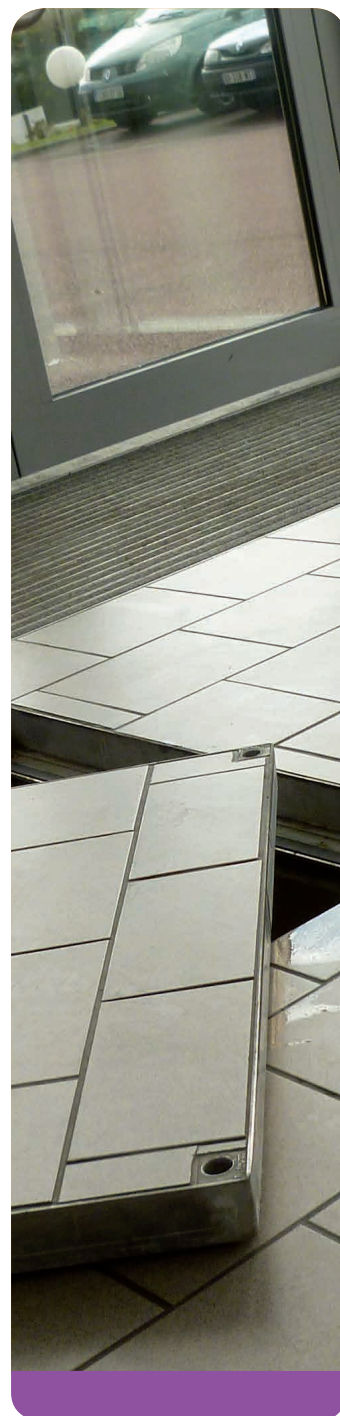

Telechargez l'application compatible QR code depuis votre smartphone, flashez ce code et retrouvez l'essentiel des équipements de sol directement sur votre mobile



Z.A. La Chevalerie 50570 MARIGNY LE-LOZON - FRANCE - Tél. +33 (0)2 33 77 58 05

e-mail : eqs@techneau.com